

COMPAC[®]

TILLVERKARE SEDAN 1946

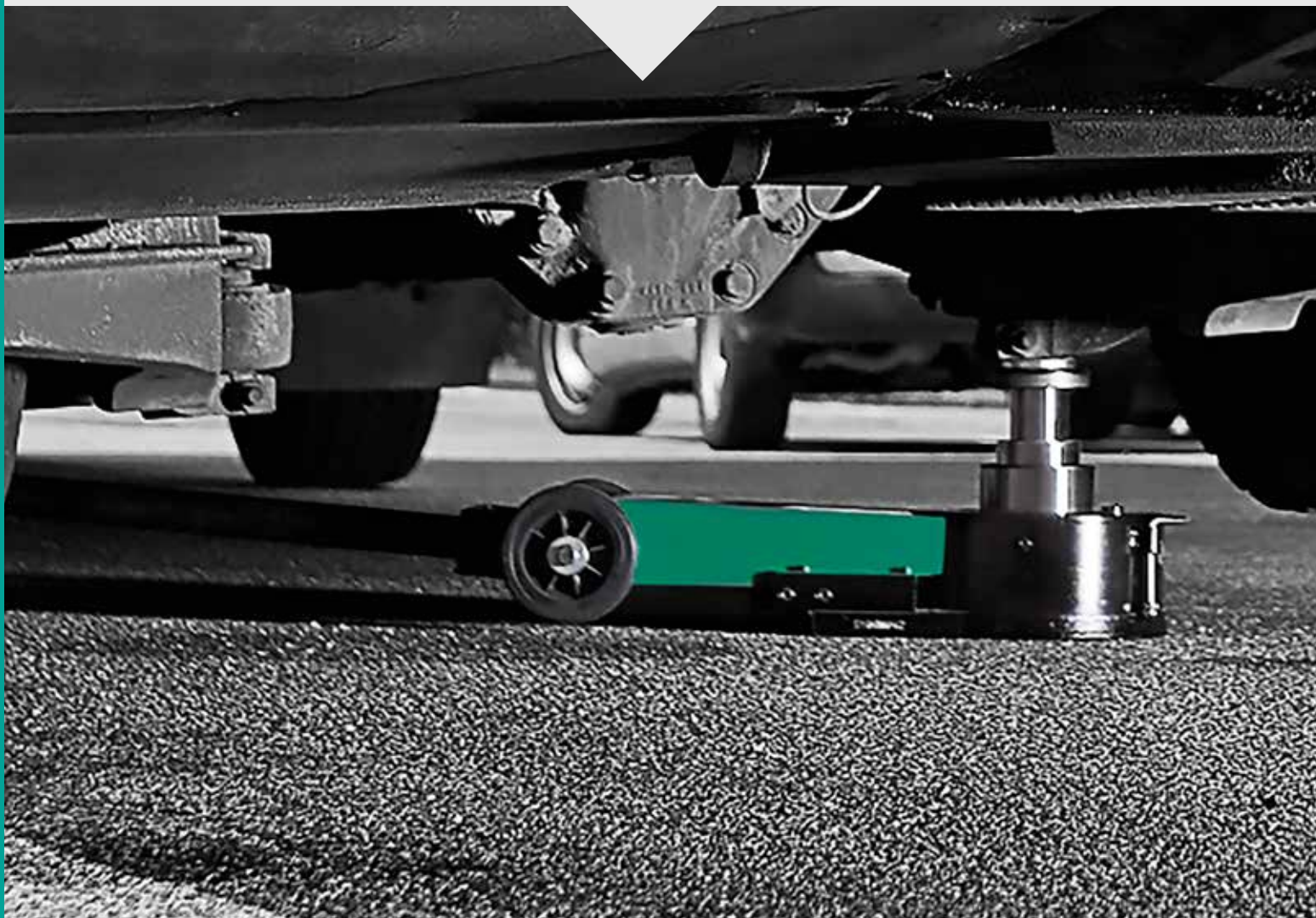

KATALOG NR. 12





Så skaper Compac värde

4-7



Låglyftande domkraft 2 ton



8



Domkraft med extremt lågt chassi 2 ton



9



**Domkraft för skåpbilar,
4WD bilar och minibussar 3 ton**



10



Domkrafter 4 - 15 ton



11



Höglyftande domkrafter 1,4 - 2 ton



12



Höglyftande domkrafter 3 - 10 ton



13



Lufthydrauliska domkrafter



14-15



Lufthydrauliska domkrafter



16-18



Hydrauliska riktsatser



19



Hjullyftar för bilar, skåpbilar och 4WD



20



Hjullyftare för lastbilar och bussar



21



Hjullyftar för jordbruks- och schaktmaskiner



22-23



Verkstadskranar



24-25



Universal växellådslyftar

Tillbehör för växellådslyftar



26-27



**Teleskopiska växellådslyftar
för bilar, skåpbilar och 4WD**



28



**Teleskopiska växellådslyftar
för lastbilar och bussar**



29



Fjäderbenspress



30-31



**Fotmanövrerade
verkstadspressar 16 - 30 ton**



32



**Handmanövrerade
verkstadspressar 20 - 30 ton**



33



**Fotmanövrerade
verkstadspressar 40 - 50 ton**



34



**Handmanövrerade
verkstadspressar 40 - 100 ton**



35



**Elektrohydrauliska
verkstadspressar 40 - 100 ton**



36-37



**Pallbockar 2 - 12 ton
Pelardomkrafter 3 - 50 ton**



38

SÅ SKAPER COMPAC VÄRDE

Lifting is serious business
– We know!

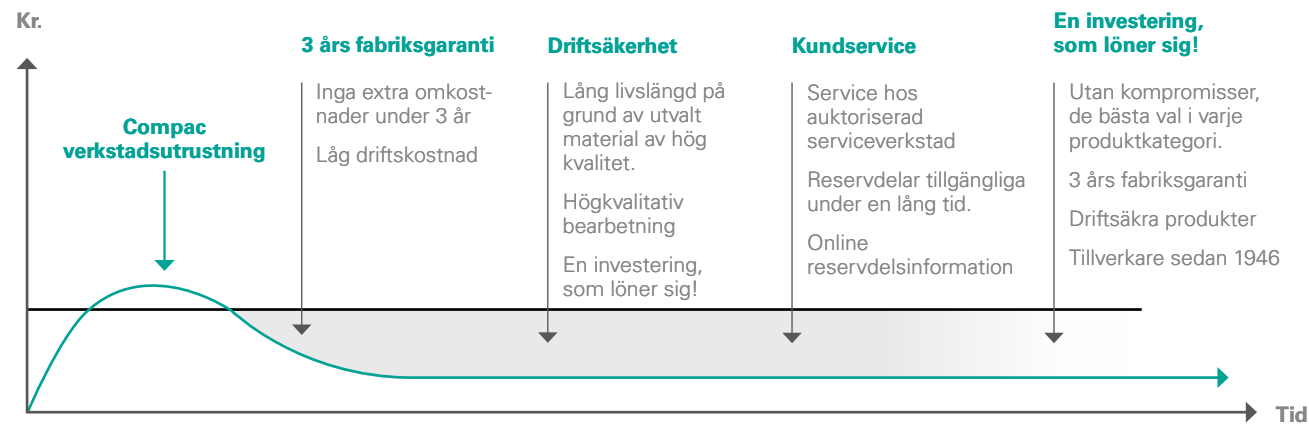

HISTORIK

Fyra hängivna danskar grundade Compac 1946. Deras vision var att bygga överlägsna domkrafter. Vår vision är fortfarande den samma efter mer än 70 år i branschen och vi är stolta över att fortsätta i vår strävan att stärka vårt rykte om överlägsen kvalitet, ett rykte som vi har byggt upp under årens lopp.



KUNSKAP ÄR SKILLNADEN



FABRIKS- GARANTI

Compac har satt ett riktmärke i branschen genom att vara första tillverkare som erbjuder en fabriksgaranti på hela 3 år.



TILLVERKARE SEDAN 1946



TILLVERKARE SEDAN 1946

Compac har tillverkat högkvalitativa hydrauliska produkter sedan 1946. Compacs erfarna ingenjörer har som mål att säkerställa utmärkt kvalitet med syftet att skapa nöjda kunder.



UTMÄRKTA RÅVARUPRODUKTER

Compacs hydrauliska komponenter är egentillverkade med högkvalitativt material. Viktiga råvaruprodukter som speciella hydrauliska slangar, tätningar, ventilblock, etc. köps endast in från högkvalitativa råmaterialleverantörer. Det finns helt enkelt inga kompromisser när det gäller de kritiska råmaterial som används i Compacs hydrauliska system.

LÅNGVARIG TILLGÄNGLIGHET PÅ RESERVDELAR

Reservdelar och sliddelar till Compac produkter är lätta att identifiera och komma åt. Information om reservdelar till alla Compac-produkter finns lättillgänglig på www.compac.dk.



UNIKT KVALITETSSYSTEM

Compac har ett unikt kvalitetssystem som är inspirerat av den japanska kvalitetssynen. Det strikta kvalitetssystemet kombinerar kvalitets- tänk och personligt ansvar för alla som är involverade i tillverkningsprocessen.



ONLINE INFORMATION

Enkel åtkomst till information om reservdelar. Hitta rätt lösning för jobbet YouTube-filmer visar tydligt fördelarna för användaren. Användningsanvisningar. Problemlösningsguider med stegvis vägledning hjälper dig att lösa eventuella funktionsproblem på plats.



TILLVERKARE SEDAN 1946



LÅGLYFTANDE DOMKRAFT 2 TON BILAR



DOMKRAFT MED LÅGT CHASSI 2 TON BILAR



Idealisk för lyftpunkter längs sidopaneler.



Ergonomiskt handtag för bättre komfort.

"Lyft-och-vrid" sänksystem förhindrar oavsiktlig sänkning.

Helsvetsad konstruktion i högkvalitativt stål.

Max. höjd 500 mm.

Fotpedal för snabbmatning.

Cylinderskydd mot smuts, svetsloppor, m.m.

Min. höjd 80 mm.

Säkerhetsventil ger säker sänkning även med maximal belastning.

Säkerhetsventil förhindrar överbelastning.

Nylonhjul för lägre ljudnivå.

Model	Max (ton)	A (mm)	B (mm)	C (mm)	D (mm)	E (mm)	F (mm)	Kg
2T-C	2	80	500	730	160	380	925	36

TILLBEHÖR



060260
CSL LED smart lampa.



1002LF
Gummisadel skyddar lyftpunkten och lacken på lyftpunkten.



003068
Sadel för extra höjd eller för att nå lyftpunkter bakom t ex kjolar. (+ 40 mm)



2T-C HRW
Utrustad med massiva gummihjul för ett lågt ljudnivå.



2T-C BOGIE PU
Polyuretanhjul och rullar. (Fabriksmonteras)

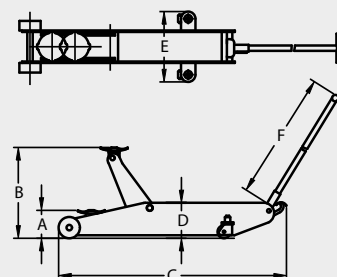

YouTube

Nyckelord:
Compac 2T-77



Extremt lågt chassi så att domkraften kan komma under "alla" bilar.



Chassi med optimal räckvidd. Ökar möjligheten att nå lyftpunkter långt inne under fordon.



Fotpedal för snabbmatning.

Extremt lågt chassi så att domkraften kan komma under "alla" bilar.

Ultra låg min. höjd 77 mm.

Låg minimihöjd.

Model	Max (ton)	A (mm)	B (mm)	C (mm)	D (mm)	E (mm)	F (mm)	Kg
2T-77	2	77	480	950	126	380	925	42

TILLBEHÖR



060260
CSL LED smart lampa.



1002LF
Gummisadel skyddar lyftpunkten och lacken på lyftpunkten.



003068
Sadel för extra höjd eller för att nå lyftpunkter bakom t ex kjolar. (+ 40 mm)



2T-77 HRW
Utrustad med massiva gummihjul för ett lågt ljudnivå.



2T-77 BOGIE PU
Polyuretanhjul och rullar. (Fabriksmonteras)

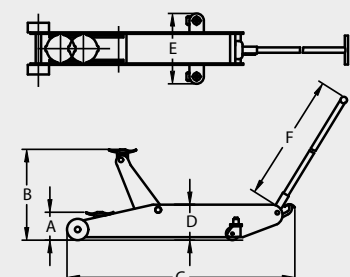



DOMKRAFT 3 TON

SKÅPBILAR, 4WD OCH MINIBUSSAR



DOMKRAFTER 4 - 15 TON

LASTBILAR OCH BUSSAR

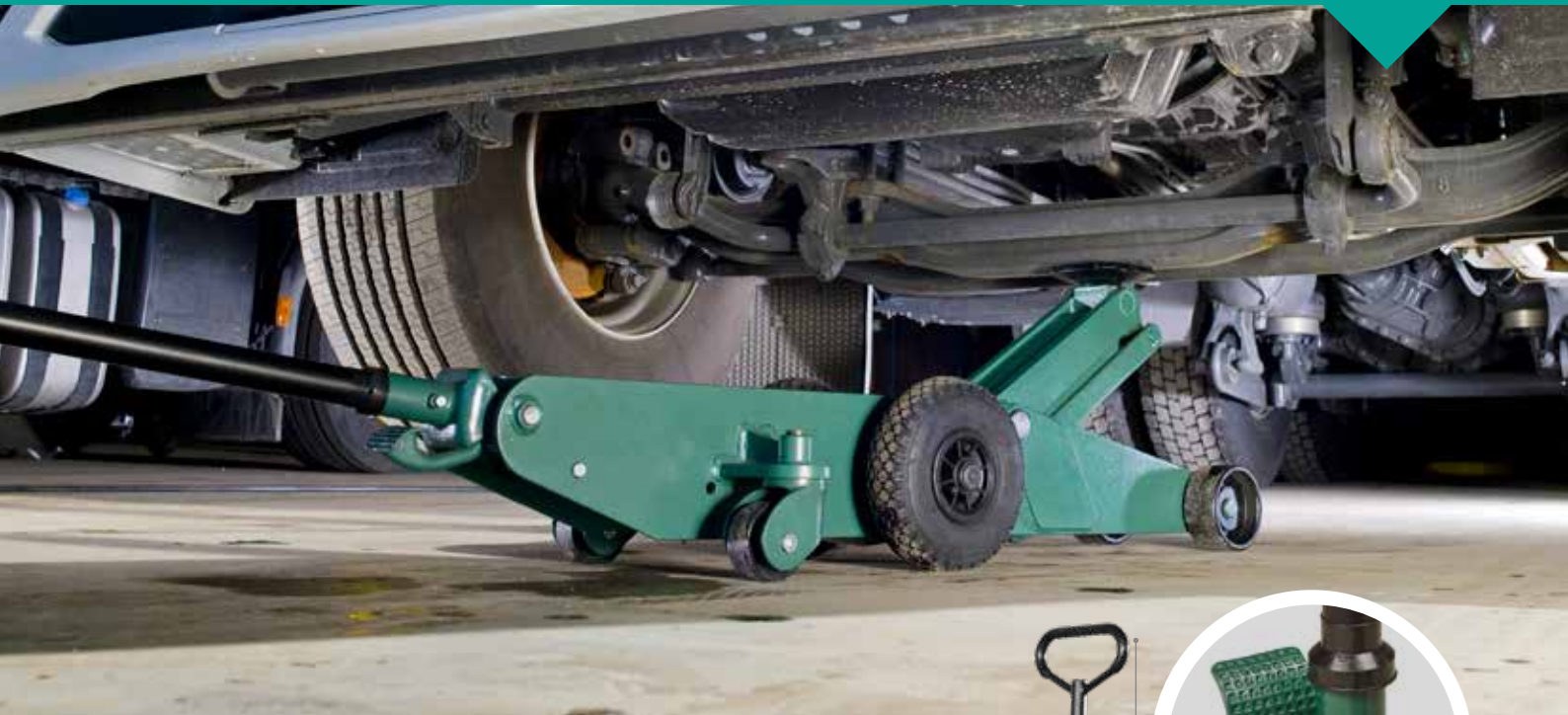

Låg chassihöjd gör det enkelt att nå lyftpunkter under de fasta fordon.

Chassi med lång räckvidd ökar möjligheten att nå lyftpunkter inne under fordon. **10T-C med tillbehör 060200**



Model	Max (ton)	A (mm)	B (mm)	C (mm)	D (mm)	E (mm)	F (mm)	Kg
3T-C	3	115	500	1015	170	380	925	43

TILLBEHÖR

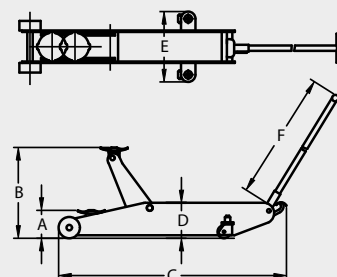
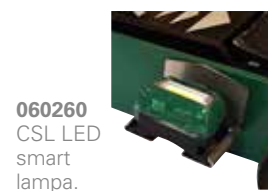

Model	Max (ton)	A (mm)	B (mm)	C (mm)	D (mm)	E (mm)	F (mm)	Kg
4T-C	4	130	545	1270	200	465	1045	74
5T-C	5	145	560	1270	200	465	1045	75
6T-C	6	155	570	1395	210	470	1045	97
10T-C	10	165	580	1410	225	435	1045	110
12T-C	12	170	670	1700	280	470	1045	148
15T-C	15	200	600	1790	325	475	1045	169



Fotpedal för snabbmatning.

TILLBEHÖR

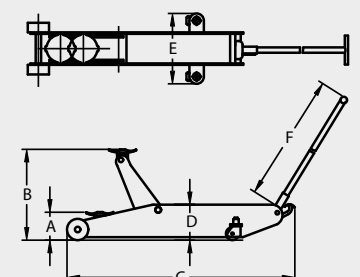



HÖGLYFTANDE DOMKRAFTER 1,4 - 2 TON BILAR



HÖGLYFTANDE DOMKRAFTER 3 - 10 TON SKÅPBILAR OCH JORDBRUKSMASKINER



Max. höjd 715 mm.

1,4T-HC 77

Fotpedal för snabbmatning.

Ultra låg min. höjd 77 mm.

TILLBEHÖR

060260
CSL LED
smart
lampan.

Model	Nr.
1,4T-HC 77	001077
2T-HC	1002LF

Gummisadel skyddar lyftpunkten och lacken på lyftpunkten.



1,4T-HC 77

Mycket låg profil i en längd av hela 380 mm.

Låg profil gör det enkelt att nå lyftpunkter under de flesta fordon.



1,4T-HC 77 BOGIE PU
2T-HC BOGIE PU
Polyuretanhjul och rullar.
(Fabriksmonteras)

1,4T-HC 77 HRW
2T-HC HRW
Utrustad med massiva gummihjul för ett lågt ljudnivå.

Säkerhetsventil ger säker sänkning även med maximal belastning.

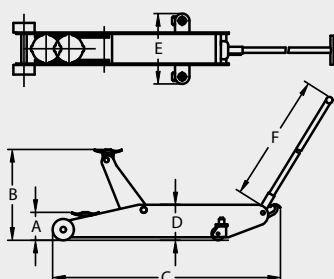

Model	Max (ton)	A (mm)	B (mm)	C (mm)	D (mm)	E (mm)	F (mm)	Kg
1,4T-HC 77	1,4	77	715	1050	190	380	925	52
2T-HC	2	98	735	1035	200	380	1045	56



8T-HC med tillbehör 060200

Ergonomiskt handtag för bättre komfort.

Max. höjd 860 mm.

Max. höjd 960 mm.

"Lyft-och-vrid" sänksystem förhindrar oavsiktlig sänkning.

Säkerhetsventil ger säker sänkning även med maximal belastning.

Helsvetsad konstruktion i högkvalitativt stål.

Säkerhetsventil förhindrar överbelastning.

Stora, svängbara hjul för lätt manövrering.

TILLBEHÖR



060200
Luftgummihjul förbättrar möjligheten att manövrera stora domkrafter. De plattas till under belastning.



Fotpedal för snabbmatning.

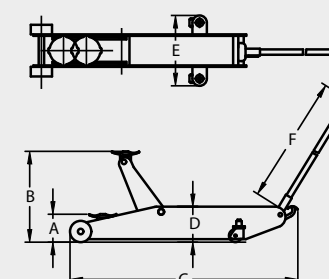

Model	Max (ton)	A (mm)	B (mm)	C (mm)	D (mm)	E (mm)	F (mm)	Kg
3T-HC	3	130	860	1620	210	460	1045	91
6T-HC	6	180	960	1830	350	475	1045	180
8T-HC	8	180	960	1830	350	475	1045	185
10T-HC	10	210	710	1700	290	475	1045	148



LUFTHYDRAULISKA DOMKRAFTER LASTBILAR OCH BUSSAR



LUFTHYDRAULISKA DOMKRAFTER LASTBILAR OCH JORDBRUKSMASKINER



A5816-C



A28-HC

LÅGA TELESKOP DOMKRAFTER

- Säkerhetsventil ger säker sänkning även med maximal belastning.
- Säkerhetsventil förhindrar överbelastning.
- Fjäderbelastat sänkningssystem med dödmansgrepp.



YouTube Nyckelord: Compac A4020-C



YouTube Nyckelord: Compac A5816-C

Model	Max (ton)	A (mm)	B1 (mm)	B2 (mm)	B3 (mm)	B4 (mm)	C (mm)	D (mm)	E (mm)	F (mm)	Kg
A3216-C	32/16	150	220	300	-	500	495	168	310	1230	46
A4020-C	40/20	150	220	300	-	500	495	168	310	1230	46
A5816-C	58/32/16	120	165	210	255	455	665	130	305	1360	57

STANDARD

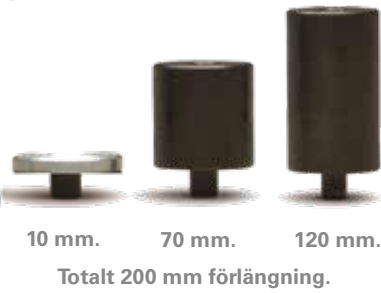

TILLBEHÖR

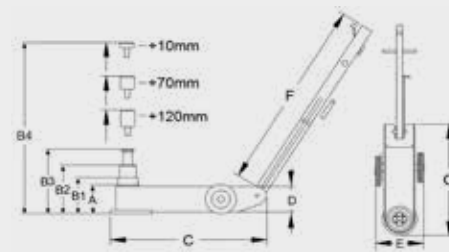

EXTRA HÖG LUFTHYDRAULISK DOMKRAFT OCH TELESKOP DOMKRAFT MED EXTRA HÖG KAPACITET



Model	Max (ton)	A (mm)	B1 (mm)	B2 (mm)	B3 (mm)	B4 (mm)	C (mm)	D (mm)	E (mm)	F (mm)	Kg
A28-HC	28	350	580	-	-	780	735	160	280	1230	64
A4422-C	44/22	220	341	467	-	667	525	168	300	1230	53
A5830-C	58/30	220	330	450	-	650	1050	150	350	1360	80

STANDARD

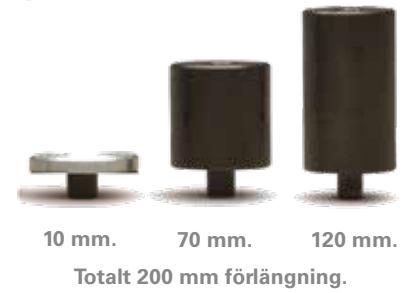

TILLBEHÖR

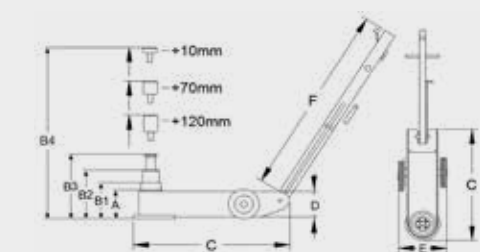



LUFTHYDRAULISK DOMKRAFT 10 TON LASTBILAR OCH BUSSAR



LUFTHYDRAULISK DOMKRAFT 10 TON LASTBILAR OCH BUSSAR



STANDARD



Sadel för extra höjd.
(+ 70 mm)



Mycket lätt att manövrera. Robust konstruktion under ett långt liv.

*SternPartner,
Herr Baumgart*



Snabb och tyst drift med tryckluft. Ljudnivå under 70 dB.

*VEMAS,
Herr Christian Schmidt*



Idealisk för många uppgifter på grund av den variabla lyfthöjden upp till 650 mm. Enkel hantering för positionering under fordonet.

*SternPartner,
Herr Baumgart*



A10T-C



- Säkerhetsventil ger säker sänkning även med maximal belastning.
- Säkerhetsventil förhindrar överbelastning.
- Fjäderbelastat sänkningssystem med dödmansgrepp.

Handtaget kan låsas i 45 grader för lätt manövrering.



YouTube

Nyckelord:
Compac A10T-C

Låg chassihöjd
225 mm.

Max. höjd 580 mm.

Snabb och tyst luftpump.
Mindre än 70 dB.

A10T-C

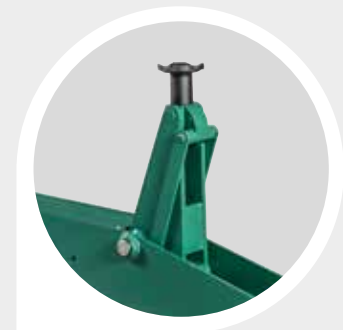
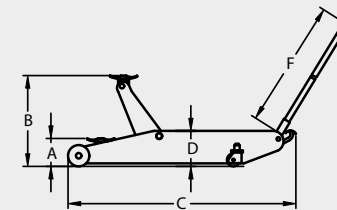
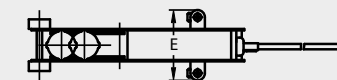

Max. höjd 650 mm vid användning av förlängning.

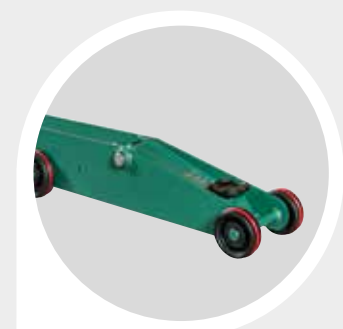

Låg min. höjd 150 mm.



Lätt och tyst manövrering.

Model	Max (ton)	A (mm)	B (mm)	C (mm)	D (mm)	E (mm)	F (mm)	Kg
A10T-C	10	150	580 (650)	1380	225	390	1200	108



LÅG LUFTHYDRAULISK DOMKRAFT 1,6 TON BILAR



HYDRAULISKA RIKTSATSER BILAR, LASTBILAR OCH JORDBRUKSMASKINER



Chassi med optimal räckvidd. Ökar möjligheten att nå lyftpunkter långt inne under fordon.

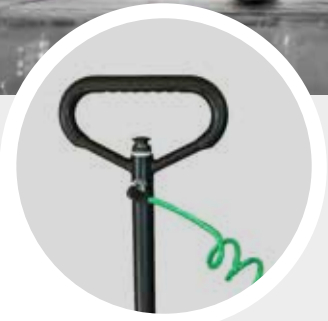

Snabb och tyst luftpump. Mindre än 70 dB.



Max. höjd 480 mm.

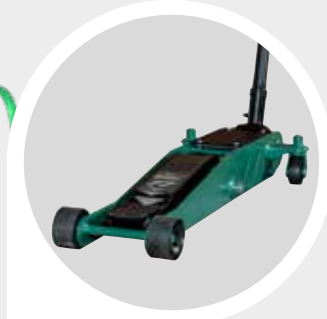

Extremt lågt chassi så att domkraften kan komma under "alla" bilar.



Låg minimihöjd.

TILLBEHÖR



060260 CSL LED smart lampa.



001077 Gummisadel skyddar lyftpunkten och lacken på lyftpunkten.



003068 Sadel för extra höjd eller för att nå lyftpunkter bakom t ex kjolar. (+ 40 mm)



A1,6T-77 HRW Utrustad med massiva gummihjul för ett lågt ljudnivå.



A1,6T-77 Bogie PU A1,6T-77 med polyuretan hjul och rullar. (Fabriksmonteras)

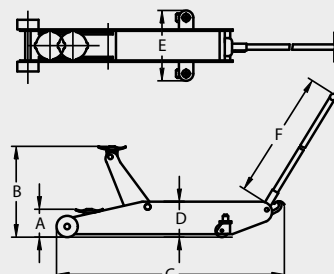

Max. kapacitet 4 ton.

17 CRK 4 Vikt: 19 kg.

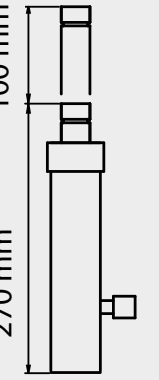

Max. kapacitet 10 ton.

Idealisk för lyft-, fördelnings- och tryckapplikationer. Hydrauliska riktsets är idealiska för diverse tillämpningar i karosseri- och industriella tillämpningar etc.

Lång slaglängd.

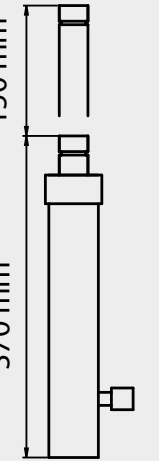

	CRK 4	CRK 10
1	Förlängare, 400 mm.	Förlängare, 475 mm.
2	Förlängare, 300 mm.	Förlängare, 350 mm.
3	Förlängare, 200 mm.	Förlängare, 250 mm.
4	Quick-lock adapterstycke, 100 mm.	Förlängare, 125 mm.
5	"V"-huvud.	"V"-huvud.
6	Gängad arm till cylinder.	Gängad arm till cylinder.
7	Arm till kolv.	Arm till kolv.
8	Kilhuvud.	Kilhuvud.
9	Tryckplatta.	Tryckplatta.
10	Tryckhuvud.	Tryckhuvud.
11	Flexibelt gummihuvud.	Flexibelt gummihuvud.
12	Kopplingsdetalj.	Kopplingsdetalj.
13	Spridarkil. (Max 500 kg.)	Spridarkil. (Max 500 kg.)
14	Cylinder.	Cylinder.
15	Flexibel slang, 1800 mm.	Flexibel slang, 1800 mm.
16	Hydraulisk pump på 4 ton.	Hydraulisk pump på 10 ton.
17	Låda.	Låda med hjul.

CRK 10 Vikt: 36 kg.

17

! WARNING: Hydraulsystemets kapacitet överstiger maximum för spridaren och andra adaptrar. Var god se maximal kapacitet för varje komponent i bruksanvisningen.

Model	Max (ton)	A (mm)	B (mm)	C (mm)	D (mm)	E (mm)	F (mm)	Kg
A1,6T-77	1,6	77	480	950	126	380	925	44



HJULLYFTAR

BILAR, SKÅPBILAR OCH 4WD



HJULLYFTAR

LASTBILAR OCH BUSSAR



Lätt att komma åt hjulbultarna. Hjulet placeras borta från huvudkolven.



You Tube

Nyckelord: Compac WD 60

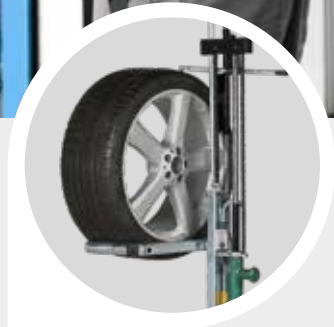

Kapacitet: Hjul upp till 60 kg. (Ytterdiameter max. 820 mm)



Rullar med kullager för lätt rotation och positionering.



Inga tunga lyft. Hjullyftaren lyfter hjulet direkt från golvet.



WD 60

Vikt: 64 kg.



Fotmanövrerad lyft.

ENKEL OCH SÄKER MONTERING, DEMONTERING OCH HANTERING AV HJUL PÅ SKÅPBILAR, LASTBILAR OCH BUSSAR

Extra stödhjul för enkel och säker manövrering även vid full last.

Rullar med kullager för lätt rotation och placering av hjul på nav.

Kapacitet 250 kg.

WD MOBILE

Vikt: 14 kg.

Ergonomiskt handtag gör att rullvagnen är enkel att styra.

Fjäderbelastat stöd för snabb och enkel förvaring.

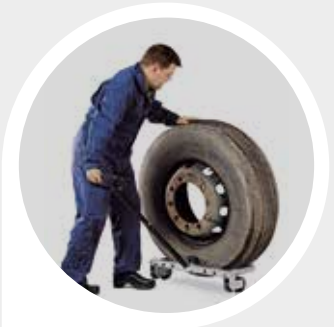

Klarar hantering av hjul upp till storleken 445/65 - 22,5.

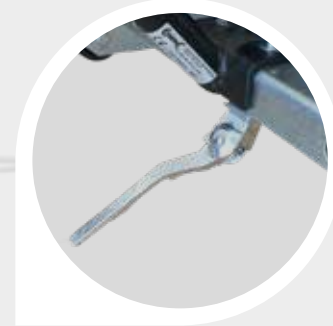

Rullerna kan justeras i bredden afhængigt af hjulstorrelsen. Tre positioner i hver side.

WD 500
Kapacitet 500 kg.



You Tube

Nyckelord: Compac WD 500



Rullar med kullager för lätt rotation och positionering.

Enkel manövrering även med full belastning.

Fotmanövrerad lyft även med full belastning.

Justerbara lyftarmar. Gör det möjligt att hantera hjul med Ø 260 mm - 1320 mm.

Vikt: 101 kg.

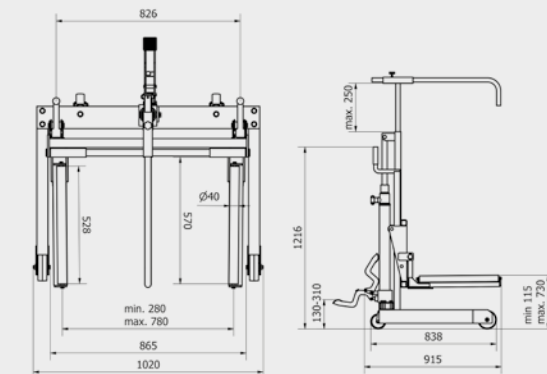



**ENKEL OCH SÄKER MONTERING, DEMONTERING
OCH HANTERING AV STORA HJUL UPP TILL
2400 MM I DIAMETER**



Klarar hantering av stora hjul från 1250 mm upp till 2400 mm i diameter och upp till 1050 mm djup.



2 x 4 stora rullar underlättar hanteringen av däck med djupt mönster.

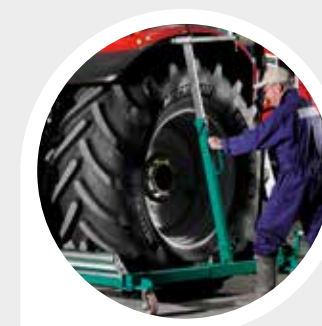

Stor öppet arbetsområde på grund av det inbyggda hydraulsystem.

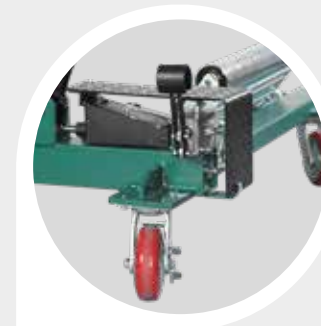

Fotmanövrerad växling mellan lyft- och sänkverkan.

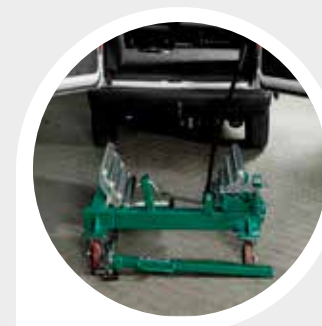

Mobila: Enkla att använda utanför verkstaden. Demonteras på några få sekunder.



You Tube

Nyckelord:
Compac WD 1600

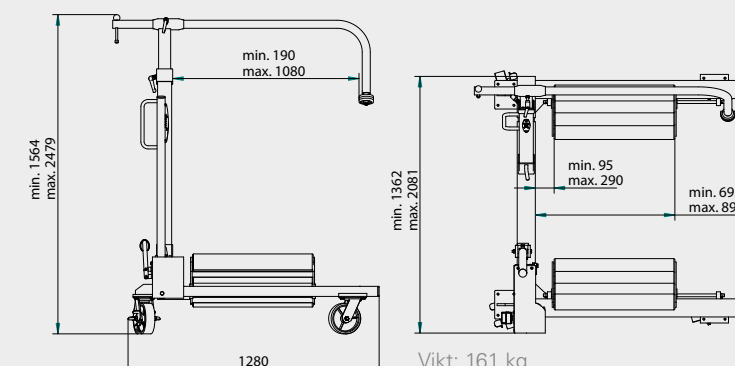



VERKSTADSKRANAR BILAR



VERKSTADSKRANAR BILAR OCH INDUSTRIELL



TILLBEHÖR



939010
Lyft balkar.
Kapacitet 500 kg.



Hopfällbar.
Tar mycket liten plats när den inte används. (35x42 cm)

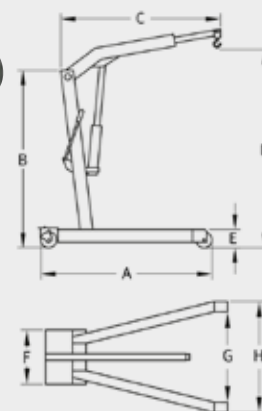
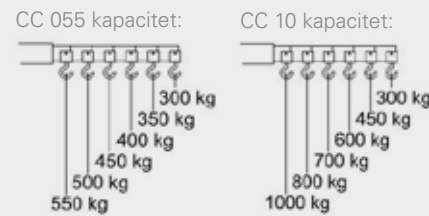

Model	A (mm)	B (mm)	C (mm)	D (mm)	E (mm)	F (mm)	G (mm)	H (mm)	Kg
CC 055	1530	1500	Min. 985 Max. 1435	2120 Max. 550 kg. 2455 Max. 300 kg.	88	440	865	1020	103
CC 10	1530	1500	Min. 985 Max. 1435	2120 Max. 1000 kg. 2455 Max. 300 kg.	88	440	865	1020	103

Den extra långa räckvidden på lyftarmen, gör det enkelt att lyfta ur motorer på moderna bilar.

Pumphandtagets placering gör att kranen kan manövreras både framifrån och bakifrån.



CC 10

Verkstads-kran med hög kapacitet för industriell användning.

Benen på den industriella verkstads-kran passar runt om en vanlig euro pall.



CC 15P

CC 15P kapacitet:

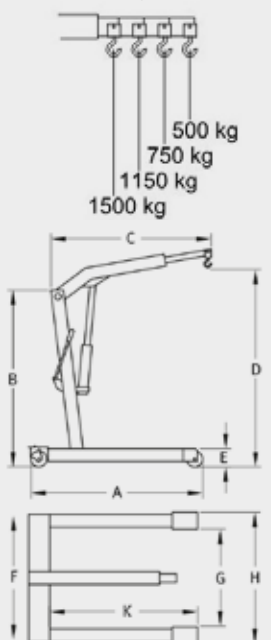

Model	A (mm)	B (mm)	C (mm)	D (mm)	E (mm)	F (mm)	G (mm)	H (mm)	K (mm)	Kg
CC 15P	1720	1860	Min. 1370 Max. 1820	2745 Max. 1500 kg. 3110 Max. 500 kg.	200	1000	850	1015	1570	147



UNIVERSAL VÄXELLÅDSLYFTAR BILAR OCH SKÅPBILAR



TILLBEHÖR FÖR VÄXELLÅDSLYFTAR BILAR OCH SKÅPBILAR



053012/053015

939014

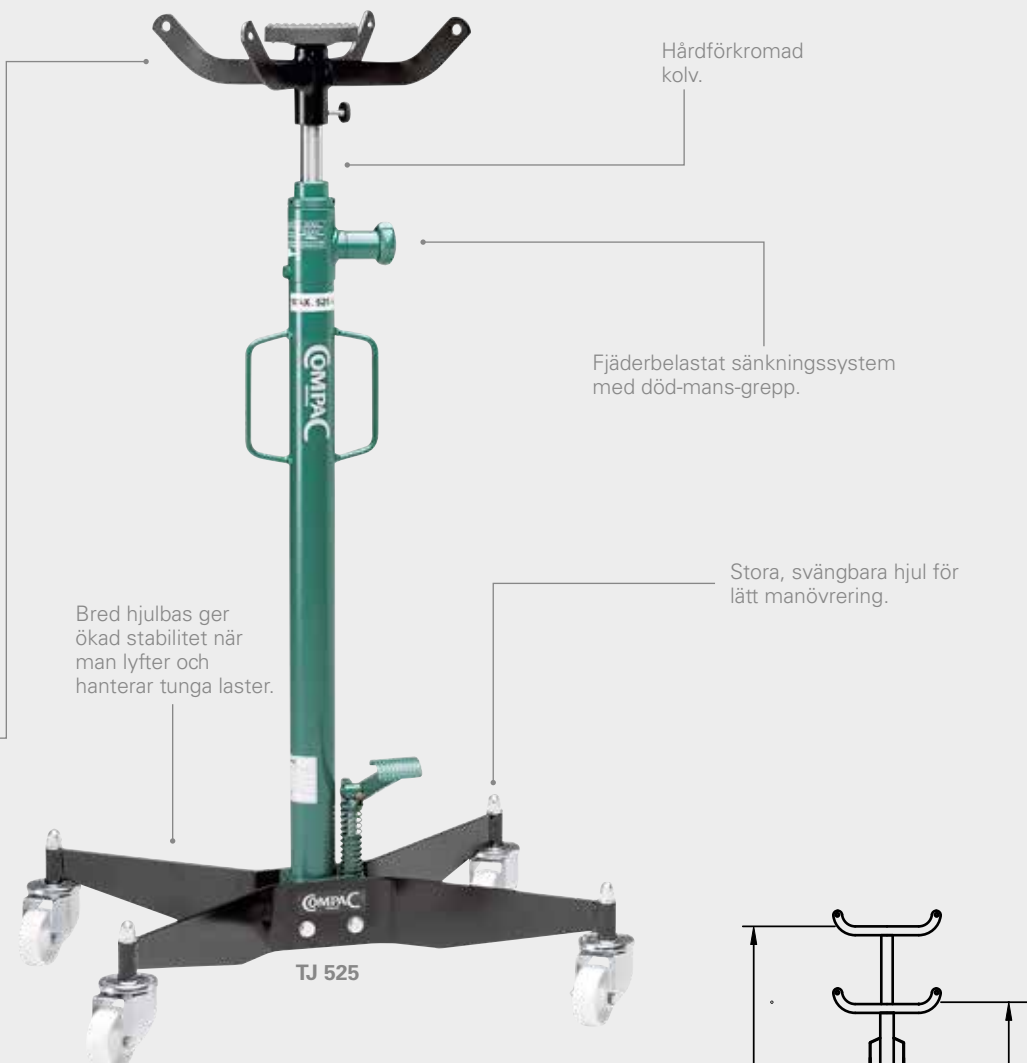
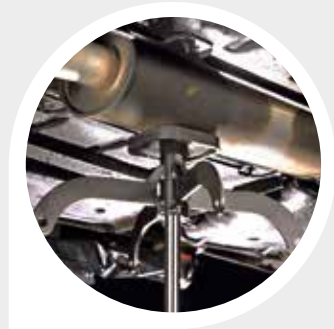

Vändbar "krona" med lyftsadel och gummiplatta.

Den vändbara "kronan" kan användas till mycket annat än växellådor.

Model	Max (kg)	A (mm)	B (mm)	C (mm)	D (mm)	Kg
TJ 300	300	1095	1930	465 x 565	60	24
TJ 325	325	1170	2020	595 x 535	80	30
TJ 525	525	1170	2020	595 x 535	80	32
TJ 1000	1000	1170	2000	595 x 535	100	38

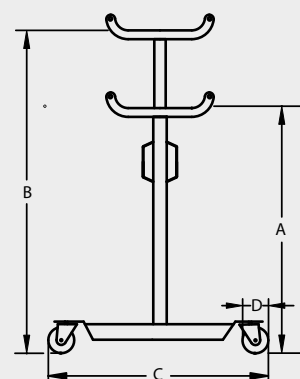

TILLBEHÖR



Model	Nr.
TJ 300	053012
TJ 325	053012
TJ 525	053012
TJ 1000	053015
TJ-T 1300	053015

McPherson Fjäderbensstöd.
Bruges til at understøtte og dermed aflaste McPherson fjederben under demontering og montering af bl.a. bærekugler.

Disse arbejdsopgaver er normalt tidskrævende og besværlige, hvis man ikke har muligheden for hurtigt og let at understøtte fjederbenet.



Model	Nr.
TJ 300	053004
TJ 325	053004
TJ 525	053005
TJ 1000	053006
TJ-T 1300	053006

Oljetråg med hållare.
Idealisk för snabb och enkel urtappning av olja och kylarvätska. 18,9 liters.



Model	Nr.
TJ 300	053010
TJ 325	053010
TJ 525	053011
TJ 1000	053013
TJ-T 1300	053013

Adapter.
Adapter utan armar. Förbättrar tillgången till områden med begränsat utrymme.



Model	Nr.
TJ 300	-
TJ 325	-
TJ 525	939014
TJ 1000	939014
TJ-T 1300	939014

Justerbar vagg.
Kan vinklas i 2 olika vinklar för att lättare kunna placera och hantera växellådor. Kapacitet 300 kg.

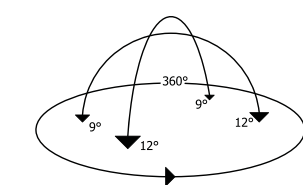



TELESKOPISKA VÄXELLÅDSLYFTAR BILAR, SKÅPBILAR OCH 4WD



TELESKOPISKA VÄXELLÅDSLYFTAR LASTBILAR OCH BUSSAR



TILLBEHÖR

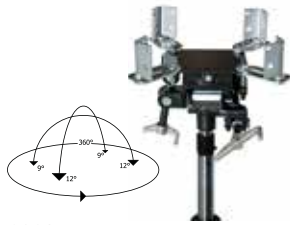

939014
Justerbar vagg.
Kan vinklas i 2 olika vinklar
för att lättare kunna placera
och hantera växellådor.

Kapacitet 300 kg.

939014

TILLBEHÖR

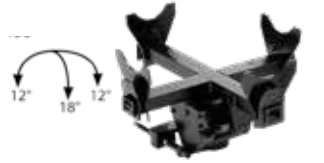

939007
Justerbar vagg som
kan vinklas för att lättare
kunna placera och hantera
växellådor.

Kapacitet 1000 kg.



Model	Max (ton)	A (mm)	B1 (mm)	B2 (mm)	C (mm)	D (mm)	Kg
TJ-T 1300	1.3 / 0.5	1000	1500	2010	760 x 640	100	65



Vändbar "krona" med lyftsadel och gummiplatta.

Den vändbara "kronan" kan användas till mycket annat än växellådor.

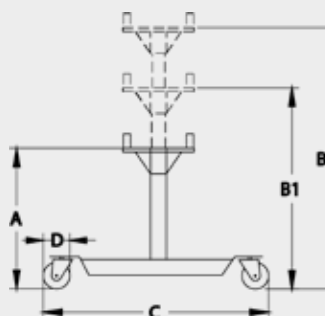

Model	Max (ton)	A (mm)	B1 (mm)	B2 (mm)	B2 (mm)	C (mm)	D (mm)	Kg
TJ-T 2000	2.0 / 1.0 / 1.0	960	1320	1600	1910	1050 x 1050	150	106

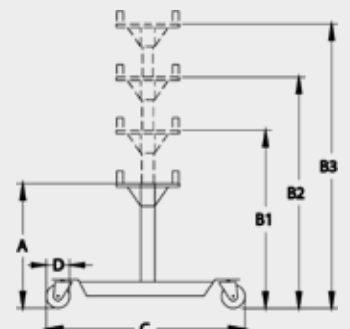



FJÄDERBENS PRESS BILAR



FJÄDERBENS PRESS BILAR OCH SKÅPBILAR



EFFEKTIV, PROFESSIONELL OCH SÄKER MONTERING OCH DEMONTERING AV MCPHERSON-FJÄDRAR.



Rekommenderas för små och medelstora bilar.



YouTube

Nyckelord:
Compac CSC

STANDARD



Två stycken fjäderfästen (Ø78 - 125 mm och Ø125 - 200 mm)

Skyddsanordning.

TILLBEHÖR



929050
Fjäderbenshållare för fasthållning runt fjäderben.

McPherson fjäderben monterad i fjäderbenshållare.

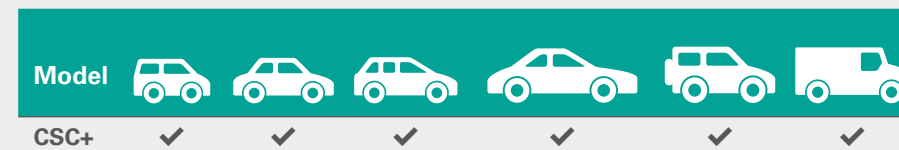

Rekommenderas för små, medelstora och stora bilar. Plus SUV och skåpbilar.



YouTube

Nyckelord:
Compac CSC+

60% MER KRAFT*



Extra starka armar utrustad med teflonlager.



Skyddsanordning som också säkerställer ergonomisk arbetsposition.

Solid och hård krom.



Universellt svängbara fjäderhållare som passar till alla fjädrar. Största avstånd mellan fjäderfästena upp till 420 mm.

Stor Ø160 mm luftcylinder för extra kompressionseffekt.

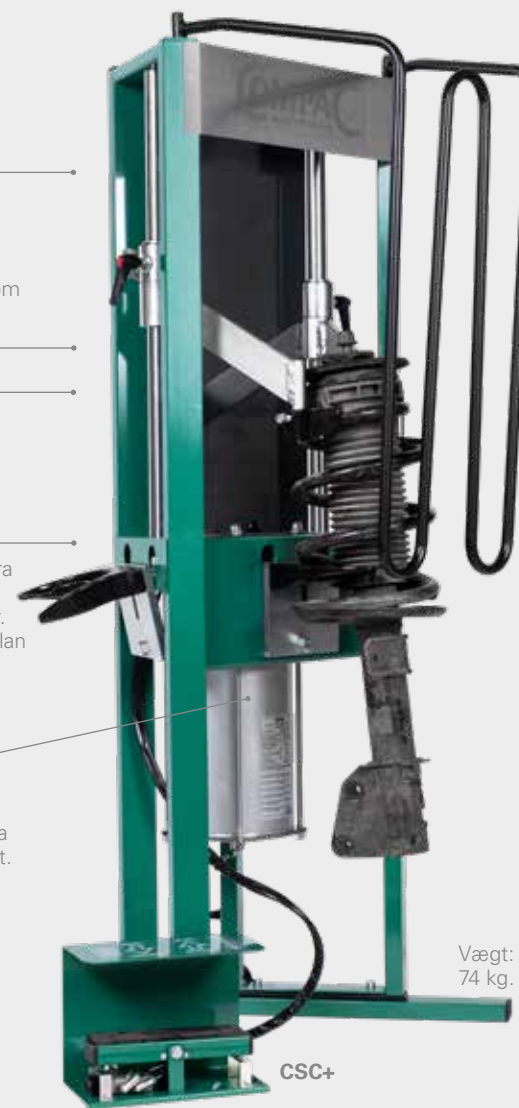

Vägt: 74 kg.

* CSC+ compared with CSC.

STANDARD



Två stycken fjäderfästen (Ø78 - 125 mm och Ø125 - 200 mm)

Skyddsanordning.

TILLBEHÖR

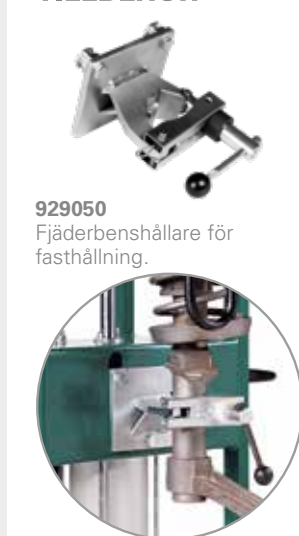

929050
Fjäderbenshållare för fasthållning.

McPherson fjäderben monterad i fjäderbenshållare.

FORDON SPECIFKA LÖSNINGAR



929052
Mercedes A, B, C och E-klass fjäderhållare. (C-klass fram till 2009)



929059
Mercedes C-class verktyg. (Från 2010 och senare)



929051
Fjäderhållare Ø105 - 182 mm. Rekommenderas för: Renault Megane, Renault Clio, Citroën C3, Citroën C4, Peugeot 208, Peugeot 308, Fiat 500, Toyota Yaris, VW Polo, VW Golf. (Leveras med i Mercedes kit 929052)



929053
Fjäderhållare med låga läppar.



929060
Fjäderhållare för Renault Koleos, Renault Kadjar, Nissan Qashqai, Nissan Juke.



929057
Fjäderbenshållare för Chrysler Voyager och Mercedes.



929062
Vinkeljusterbara fjäderhållare. Idealisk för vänstersvängt fjädrar (Renault / Nissan) och kraftfulla fjädrar på skåpbilar. Anpassar sig dynamiskt under komprimering.



FOTMANÖVRERADE VERKSTADSPRESSAR 16 - 30 TON BILAR OCH SKÅPBILAR



HANDMANÖVRERADE VERKSTADSPRESSAR 20 - 30 TON BILAR OCH SKÅPBILAR



Flyttbar cylinder.

TILLBEHÖR



FP 30: Standard med spel för snabb och enkel justering av bordshöjd.
FP 25 med spel: Beställ modell FP 25 W.
FP 20 med spel: Beställ modell FP 20 W.
FP 16 är inte tillgänglig med spel.
Spel kan **INTE** eftermonteras!

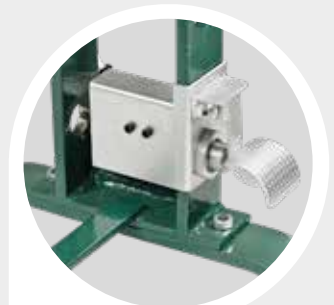

Fotmanövrerad, tryckluftsstyrd snabbmatning av kolven till arbetsstycket. (FP 20/FP 25/FP 30)

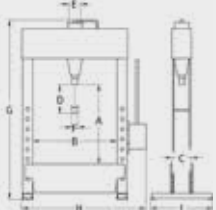

Härdförkromad kolv.

Lång slaglängd på 240 mm.
(FP 20/FP 25/FP 30)

Två V-block.

Inbyggd fotstyrd retur av kolven.
(FP 20/FP 25/FP 30)

Fotmanövrerad press som lämnar händerna fria vid pressning och retur.
(FP 20/FP 25/FP 30)

FP 25

Luftanslutning försedd med vattenavskiljare.
(FP 20/FP 25/FP 30)

Model	Max (ton)	(mm/stroke)	A (mm)	B (mm)	C (mm)	D (mm)	E (mm)	F (mm)	G (mm)	H (mm)	I (mm)	Kg
FP 16	16	6,0/2,0	1200	550	140	150	65	40	1780	850	600	121
FP 20	20	9,0/1,1	825	600	140	240	90	70	1800	890	505	157
FP 25	25	9,0/1,1	825	600	140	240	90	70	1800	890	505	157
FP 30	30	9,0/1,1	825	600	140	240	90	70	1800	890	505	160

TILLBEHÖR



061248
Lagerpressplatta.



061100
Pressplatta.



061240
Förvaringshyllor.



Model	Nr.
FP 16	061219
FP 20	061216
FP 25	061216
FP 30	061216

Dornsats.
7 stk. Ø12, 16, 18, 20, 22, 25, 30.



Model	Nr.
FP 16	061220
FP 20	061218
FP 25	061218
FP 30	061218

Lagerutpressningssats.
4 stk. Ø64, 67, 72, 75.



061242
Skyddsskärm.



Flyttbar cylinder.

TILLBEHÖR



HP 30: Standard med spel för snabb och enkel justering av bordshöjd.
HP 25 med spel: Beställ modell HP 25 W.
HP 20 med spel: Beställ modell HP 20 W.
Spel kan **INTE** eftermonteras!

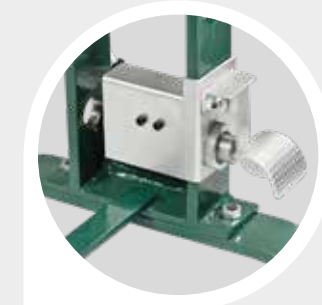

Fotmanövrerad, tryckluftsstyrd snabbmatning av kolven till arbetsstycket.

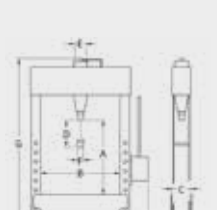

Härdförkromad kolv.

Lång slaglängd på 240 mm.

Två V-block.

Luftstyrd returfunktion är inbyggd i handtaget.

HP 25

Luftanslutning försedd med vattenavskiljare.

Model	Max (ton)	(mm/stroke)	A (mm)	B (mm)	C (mm)	D (mm)	E (mm)	F (mm)	G (mm)	H (mm)	I (mm)	Kg
HP 20	20	9,0/4,0	825	600	140	240	90	70	1800	890	505	156
HP 25	25	9,0/4,0	825	600	140	240	90	70	1800	890	505	156
HP 30	25	9,0/4,0	825	600	140	240	90	70	1800	890	505	159

TILLBEHÖR



061248
Lagerpressplatta.



061100.
Pressplatta.

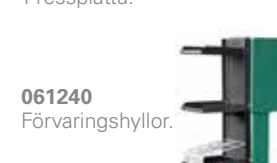

061240
Förvaringshyllor.



Model	Nr.
HP 20	061216
HP 25	061216
HP 30	061216

Dornsats.
7 stk. Ø12, 16, 18, 20, 22, 25, 30.



Model	Nr.
HP 20	061218
HP 25	061218
HP 30	061218

Lagerutpressningssats.
4 stk. Ø64, 67, 72, 75.



061242
Skyddsskärm.



FOTMANÖVRERADE VERKSTADSPRESSAR 40 - 50 TON LASTBILAR OCH BUSSAR



HANDMANÖVRERADE VERKSTADSPRESSAR 40 - 100 TON LASTBILAR OCH BUSSAR



TILLBEHÖR



061248
Lagerpressplatta.

Model	Nr.
FP 40	061248
FP 50	061248



Pressbordets höjd kan justeras snabbt och säkert med bromsat spel.



Fotmanövrerad, tryckluftsstyrd snabbmatning av kolven till arbetsstycket.

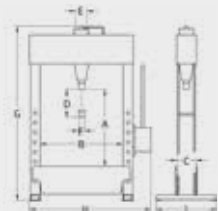

Model	Max (ton)	(mm/stroke)	A (mm)	B (mm)	C (mm)	D (mm)	E (mm)	F (mm)	G (mm)	H (mm)	I (mm)	Kg
FP 40	40	6,0/0,8	750	840	200	300	125	70	1990	1350	630	375
FP 50	50	6,0/0,8	750	840	200	300	125	70	1990	1350	630	375



YouTube Nyckelord: Compac FP 50

TILLBEHÖR



061100
Pressplatta.



061240
Förvaringshyllor.



Model	Nr.
FP 40	061216
FP 50	061216

Dornsats.
7 stk. Ø12, 16, 18, 20, 22, 25, 30.



Model	Nr.
FP 40	061218
FP 50	061218

Lagerutpressningssats.
4 stk. Ø64, 67, 72, 75.



Model	Nr.
FP 40	061243
FP 50	061243

Skyddsskärm.

TILLBEHÖR



061248
Lagerpressplatta.

Model	Nr.
HP 40	061248
HP 50	061248
HP 60	-
HP 70	-
HP 100	-



Pressbordets höjd kan justeras snabbt och säkert med bromsat spel.



Fotmanövrerad, tryckluftsstyrd snabbmatning av kolven till arbetsstycket.

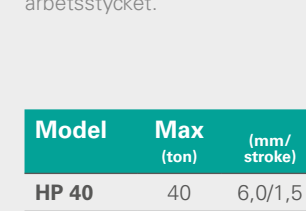

Model	Max (ton)	(mm/stroke)	A (mm)	B (mm)	C (mm)	D (mm)	E (mm)	F (mm)	G (mm)	H (mm)	I (mm)	Kg
HP 40	40	6,0/1,5	750	840	200	300	125	70	1990	1350	630	374
HP 50	50	6,0/1,5	750	840	200	300	125	70	1990	1350	630	374
HP 60	60	5,0/0,8	760	1005	255	300	160	80	2100	1615	710	690
HP 70	70	5,0/0,8	760	1005	255	300	160	80	2100	1615	710	690
HP 100	100	3,4/0,8	915	1035	305	300	200	100	2200	1637	800	946



Luftanslutning försedd med vattenavskiljare.

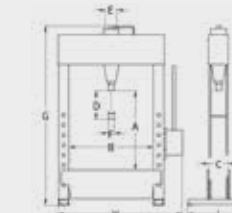

TILLBEHÖR



061100
Pressplatta.



061240
Förvaringshyllor.



Model	Nr.
HP 40	061216
HP 50	061216
HP 60	061228
HP 70	061228
HP 100	061233

Dornsats.
7 stk. Ø12, 16, 18, 20, 22, 25, 30.



Model	Nr.
HP 40	061218
HP 50	061218
HP 60	061229
HP 70	061229
HP 100	061234

Lagerutpressningssats.
4 stk. Ø64, 67, 72, 75.



Model	Nr.
HP 40	061243
HP 50	061243
HP 60	061245
HP 70	061245
HP 100	061247

Skyddsskärm.



ELEKTROHYDRAULISKA VERKSTADSPRESSAR 40 - 60 TON ENKELVERKANDE CYLINDER



ELEKTROHYDRAULISKA VERKSTADSPRESSAR 40 - 100 TON DUBBELVERKANDE CYLINDER



TILLBEHÖR



061248
Lagerpressplatta.

Model	Nr.
EP 40	061248
EP 60	-

Enkelverkande cylinder:
Envägs pressning för ställen där tunga verktyg inte skall monteras på kolven.



Pressbordets höjd kan justeras snabbt och säkert med bromsat spel.



Pumpen kan svängas i 90 graders vinkel från pressen.

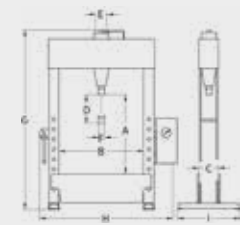

Model	Max (ton)	(mm/stroke)	A (mm)	B (mm)	C (mm)	D (mm)	E (mm)	F (mm)	G (mm)	H (mm)	I (mm)	Kg	Kw
EP 40	40	10,0	750	840	200	300	125	70	1990	1480	630	390	2,2
EP 60	60	10,0/5,0	760	1000	255	300	160	80	2100	1680	710	694	2,2

TILLBEHÖR



061100
Pressplatta.



061240
Förvaringshyllor.



Model	Nr.
EP 40	061216
EP 60	061228

Dornsats.
7 stk. Ø12, 16, 18, 20, 22, 25, 30.



Model	Nr.
EP 40	061218
EP 60	061229

Lagerutpressningssats.
4 stk. Ø64, 67, 72, 75.



Model	Nr.
EP 40	061243
EP 60	061245

Skyddsskärm.

TILLBEHÖR



061248
Lagerpressplatta.

Model	Nr.
EP 40 D	061248
EP 60 D	-
EP 100 D	-



Pressbordets höjd kan justeras snabbt och säkert med bromsat spel.



Pumpen kan svängas i 90 graders vinkel från pressen.

Dubbelverkande cylinder:
Har både press- och dragfunktion, med flänskoppling av standardtyp för verktyg.



Model	Max (ton)	(mm/stroke)	A (mm)	B (mm)	C (mm)	D (mm)	E (mm)	F (mm)	G (mm)	H (mm)	I (mm)	Kg	Kw
EP 40 D	40	10,0	750	840	200	300	125	70	1990	1480	630	396	2,2
EP 60 D	60	10,0/5,0	760	1000	255	300	160	80	2100	1680	710	702	2,2
EP 100 D	100	10,0/1,4	915	1035	305	300	200	100	2200	1780	800	981	2,2

TILLBEHÖR



061100
Pressplatta.



061240
Förvaringshyllor.



Model	Nr.
EP 40 D	061216
EP 60 D	061228
EP 100 D	061233

Dornsats.
7 stk. Ø12, 16, 18, 20, 22, 25, 30.



Model	Nr.
EP 40 D	061218
EP 60 D	061229
EP 100 D	061234

Lagerutpressningssats.
4 stk. Ø64, 67, 72, 75.



Model	Nr.
EP 40 D	061243
EP 60 D	061245
EP 100 D	061247

Skyddsskärm.



PALLBOCKAR 2 - 12 TON

PELARDOMKRAFTER 3 - 50 TON

BILAR, LASTBILAR OCH JORDBRUK



SHARK&CO



PALLBOCKAR

Solid konstruktion för en förträfflig stabilitet och säkerhet.

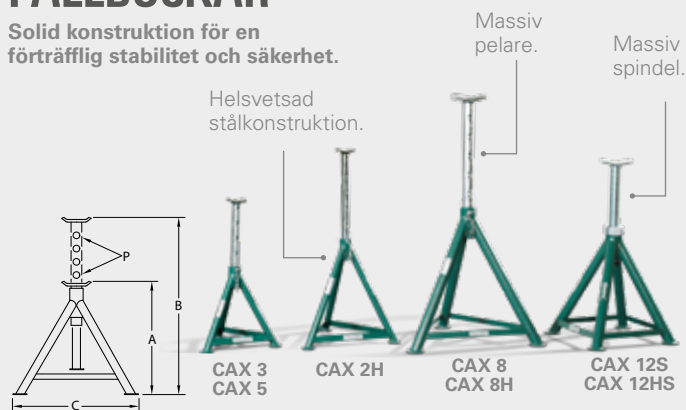

Model	Max (ton)	A (mm)	B (mm)	C (mm)	P	Kg
CAX 2H	2	505	755	491	5	6,6
CAX 3	3	346	510	325	5	4,7
CAX 5	5	406	567	355	5	7,2
CAX 8	8	424	633	403	5	11,5
CAX 8H	8	605	870	575	6	15
CAX 12S	12	345	495	230	Spindel	11,6
CAX 12HS	12	505	740	395	Spindel	14,4

PELARDOMKRAFTER



Model	Max (ton)	A (mm)	B (mm)	C (mm)	D (mm)	E (mm)	F (mm)	Kg
CBJ 3	3	193	120	60	373	110x103	26	3
CBJ 5	5	210	136	70	416	122x115	30	3,9
CBJ 10	10	230	150	80	460	132x120	36	5,6
CBJ 15	15	230	150	60	440	144x134	43	7,2
CBJ 20	20	242	150	60	452	159x143	46	9,2
CBJ 30	30	275	165	-	440	169x153	49	11,9
CBJ 50	50	265	160	-	425	210x176	83	25,8
CBJ-T 10	10	215	247	78	540	150x145	37	9,3

Compac reserverar sig rätten att låta produkter utgå, ändrapriser och leverera produkter som avviker från bilderna. Compac reserverar sig för tryckfel i denna katalog.

Compac Hydraulik A/S

Strandhusevej 43 // 7130 Juelsminde // Danmark // Tel: +45 75 69 37 22 // info@compac.dk
www.compac.dk